

Hirsimökki

Designed by Husqvarna Viking Sewing Studio, Sweden

*Valmiin työn koko on noin: 2.85 x 2.35 m. (99 blokkia, (23 x 23 cm),
9 riviä poikittain ja 11 pystysuunnassa.*

Hirsimökki on perinteinen, suosittu tilkkutyömalli, joka on helppo ja nopea ommella. Perinteisten punaisten keskusneliöiden sanotaan symbolisoivan hirsimökin tulistijaa. Usein värit asetellaan niin, että blokin toinen puolisko on tumma ja toinen vaalea.



Näitä tarvitset

Tummia ja vaaleita puuvillakankaita, leveys 110/114 cm

- Kangas A: 25 cm keskusneliöihin
- Kangas A: 90 cm sisempiin reunuksiin
- Kangas B: 60 cm kaitaleisiin 2, 3
- Kangas C: 80 cm kaitaleisiin 4, 5
- Kangas D: 90 cm kaitaleisiin 6, 7
- Kangas E: 1.15 m kaitaleisiin 8, 9
- Kangas F: 1.5 m kaitaleisiin 10, 11
- Kangas G: 1.5 m kaitaleisiin 12, 13
- Kangas G: 2.25 m ulompaan reunukseen
- Kangas G: 90 cm kanttaamiseen
- Kangas H: 2.25 m kaitaleisiin 14, 15
- Kangas I: 2.25 m kaitaleisiin 16, 17
- Vuoriin: 8.7 m puuvillakangasta
- Vanu: 2.85 x 2.35 m
- Neutraalin väristä ompelulankaa
- Kaitaleisiin 14, 15 ja 16, 17 sopivaa kirjontalankaa
- Vuorin väriin sopivaa ompelulankaa
- Schmetz Quilting -neuloja (412 40 20-01)
- Hakaneuloja
- Husqvarna Viking -viivain (412 66 17-01) tai (412 66 15-01)
- Husqvarna Viking -leikkuualusta (412 66 13-01)
- Olfa Ergonomic® -leikkuri (415 16 42-01)

1/4" (6 mm) saumanvara sisältyy kaikkiin mittoihin.

Pese ja silitä kaikki kankaat ennen leikkaamista ja ompelua.

LEIKKAA

Leikkaa kaikki kankaat 38 mm:n levyisiksi kaitaleiksi koko kankaan leveydeltä.

Leikkaa kankaasta A 99 keskusneliötä, koko 38 x 38 mm.

Leikkaa sisempää reunusta varten 12 kaitaletta, leveys 70 mm, kankaasta A.

Leikkaa ulompaa reunusta varten 12 kaitaletta, leveys 175 mm, kankaasta G.

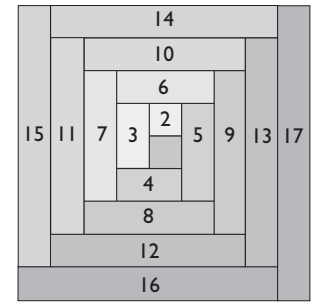

Diagram

BLOKIN OMPELU

Valitse Ompeluoppaasta ohut kudottu. Napsauta koneeseen paininjalka A ja aseta Stitch d-Card E1 paikalleen Quilt Designeriin. Valitse ommel E1 01, joka antaa 1/4" (6 mm) saumanvaran kankaan kulkiessa paininjalan reunaa pitkin. Säädä tikin pituudeksi 1 1/2. Pujota koneeseen vaalea, neutraalin värinen ompelulanka.

Aseta keskusneliö ensimmäisen kangaskaitaleen päälle oikeat puolet vastakkain. Ompele kaikki neliöt kaitaleelle. Avaa sauma ja silitä saumanvara keskusneliöön päin. Kuva A.

Leikkaa leikkurin ja viivaimen avulla kaitale aina neliön mittaiseksi. Leikkaa kaikki neliöt tällä tavalla.

Aseta nämä kappaleet seuraavan kaitaleen päälle oikeat puolet vastakkain. Ompele. Leikkaa jälleen kaikki blokit irti edellä kuvulla tavalla. Silitä aina kaikki saumanvarat keskustaa kohti. Kuva B.

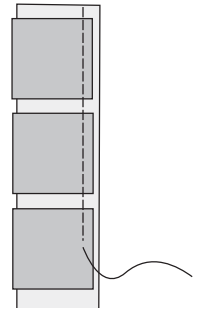

Kuva A.

Jatka kaitaleiden ompelua, kunnes ne on kaikki yhdistetyt blokkeihin ja sinulla on valmiina 99 blokkia. Ompele vaaleat kankaat toiselle ja tummat toiselle puolelle. Kuvat C, D, E.

BLOKKIENYHDISTÄMINEN

Tarkista, että kaikki 99 blokkia ovat saman kokoisia. Järjestele blokit niin, että niistä muodostuu kuvan mukainen kuvio. Yhdistä blokit oikeat puolet vastakkain 9 vaakariviksi, joissa jokaisessa on 11 blokkia. Silitä saumanvarat auki.

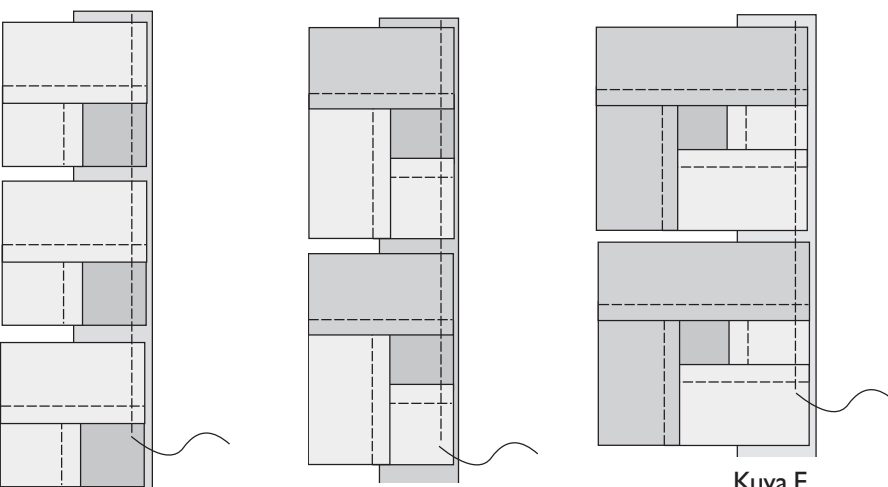

Kuva C.

Kuva D.

Kuva E.

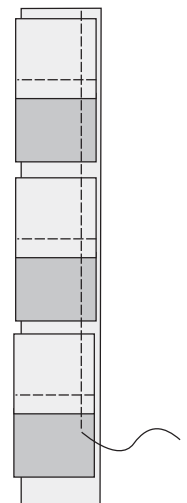

Kuva B.

Ompele päällinen valmiiksi ja silitä saumanvarat auki.

Mittaa päällisen leveys ja pituus reunusten leikkaamista varten. Kuva F.

ISISEMPI REUNUS

Ompele kaitaleita vinosti yhteen niin, että saat kummallekin pitkälle sivulle ja kummallekin lyhyelle sivulle riittävän pitkän kaitaleen. Aseta yhdistämistä varten kaitaleet oikeat puolet vastakkain 90 asteen kulmassa ja ompele viistoon, niin saumaan ei muodostu liian paksua kohtaa. Silitä saumanvarat auki ja leikkaa liika pois. Kahden kaitaleen on oltava vähintään työn pituus + 20 cm ja kahden muun vähintään tilkkutyön leveys + 20 cm.

Ompele kaitaleet työn kaikille sivuille oikeat poulet vastakkain. Jätä 10 cm jokaisessa kulmassa roikkumaan työn yli. Silitä saumanvarat sisäänpäin.

Viistoa kulmat taittamalla kaitaleen yli jäävä pää poikittain. Merkitse siihen kynnellä painamalla ompelukohta. Ompele kaitaleet yhteen merkintää pitkin ja leikkaa liika pois. Kuvat G, H.

ULOMPI REUNUS

Ompele ulommat kaitaleet samalla tavalla. Kahden kaitaleen on oltava vähintään työn pituus + 40 cm ja kahden muun vähintään tilkkutyön leveys + 40 cm.

TIKKAAMINEN

Ompele vuori vähintään päällisen kokoiseksi. Levitä se tasaiselle alustalle nurja puoli ylös. Levitä vanu sen päälle ja viimeiseksi tilkkutyö oikea puoli ylöspäin. Kiinnitä kerrokset nuppineuloilla niin, että jokaisessa blokissa on kaksi hakaneulaa.

Ompele paininjalalla A tai lisätarvikkeena saatavalla applikointijalalla, jolloin näet ommeltavana olevan kohdan paremmin. Valitse ommel A102 Stitch d-Cardilta A1. Pujota koneeseen ompelulanka, joka sopii tummempien kaitaleiden väriin ja alalangaksi vuoriin sopiva väri. Tikkaa kaikkien kerrosten läpi seuraten yksittäisiä saumoja kuvan mukaisesti. Tunnistinjärjestelmä (Sensor System) syöttää kaikki kerrokset tasaisesti. Valitse Neulastop alas, kun haluat kääntyä kulmakohdissa neulaan ollessa alhaalla.

Tunnistinjärjestelmä todella ”tuntee” paininjalan alla olevan kankaan vahvuuden. Kuva I.

Kun olet tikannut tummat kaitaleet, pujota koneeseen vaaleampi lanka ja tikkaa samaan tapaan vaaleat kaitaleet. Tikkaa kaikkien kerrosten läpi ja myös sisemmän reunuskaitaleen kohdalta.

Poista hakaneulat. Tasoita kaikki reunat.

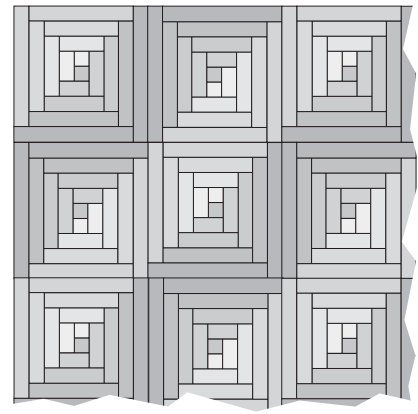

Kuva F.

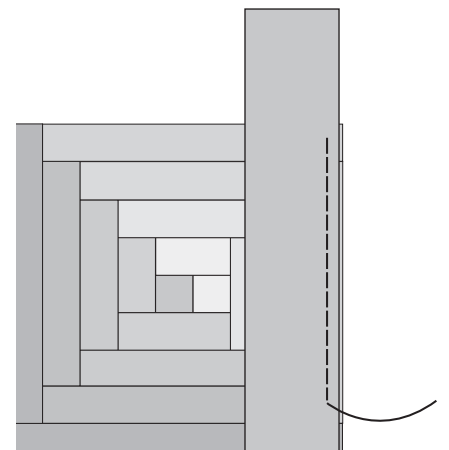

Kuva G.

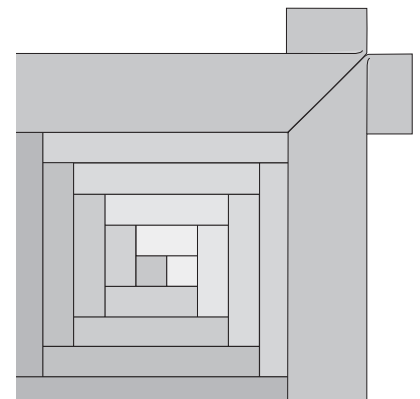

Kuva H.

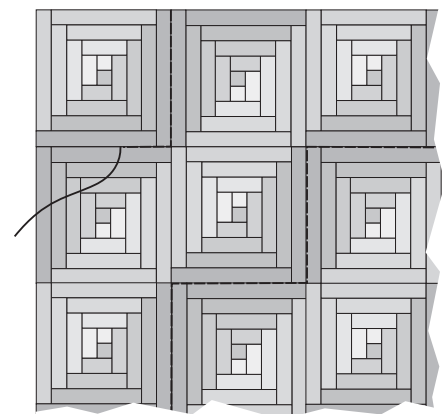

Kuva I.

KANTTAUS

Pujota koneeseen kanttauksen väriin sopiva tavallinen ompelulanka.

Leikkaa 70 mm leveitä kaitaleita kankaasta G ja ompele ne yhteen niin pitkäksi kaitaleeksi, että se ulottuu koko työn ympäri, yhteensä noin 10.6 m. Ompele kaitaleet yhteen vinosaumalla asettamalla se yhteen 90 asteen kulmassa edellä kuvatulla tavalla, jotta saumakohtasta ei tulisi liian paksua. Kuva J.

Siisti saumanvaraksi 9 mm ja silitä sauma auki. Kuva K.

Yhdistä kaikki kaitaleet samalla tavalla. Taita pitkittäin kaksinkerroin nurjat puolet vastakkain ja silitä.

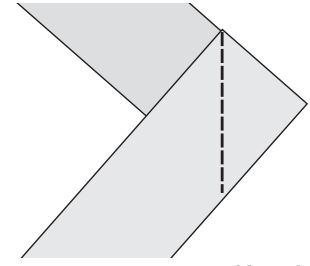

Kuva J.

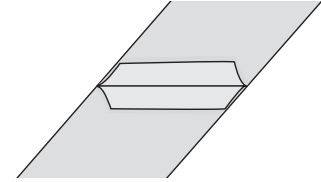

Kuva K.

Aloita työn alareunasta ja aseta kanttauskaitale sen nurjalle puolelle. Valitse neulastop alas. Jätä kanttauskaitaleesta 5 cm vapaaksi ja ompele, kunnes olet 1/4" (6 mm) päässä ensimmäisestä kulmasta. Kun pysähdyt neula alhaalla, nousee paininjalka automaattisesti ja voit kääntyä kulmaa kohti. Ompele viistoon. Kuva L.

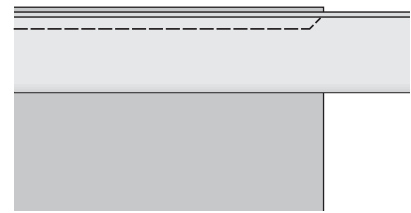

Kuva L.

Käännä kanttaus ylös ja sitten alas. Kuva M.

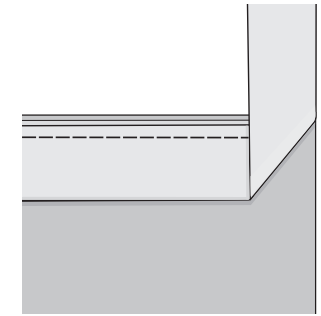

Kuva M

Aloita ompelu jälleen 1/4" (6 mm) saumanvaralla. Jatka, kunnes olet kantannut koko työn. Kuva N.

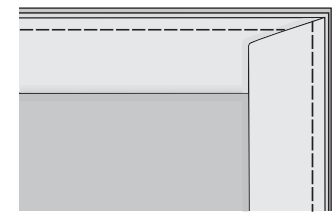

Kuva N.

Yhdistä kanttauksen päät vinosaumalla kääntämällä ne kuvan mukaisesti. Kuva O.

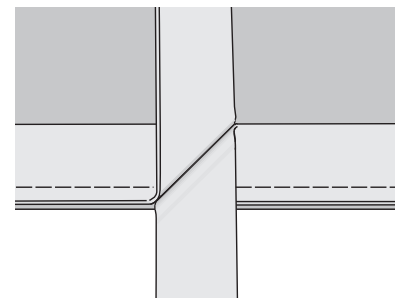

Kuva O.

Neulaa taitoskohdat yhteen ja ompele. Varo ompelemasta tilkkutyön pintaa tähän saumaan. Leikkaa liika pois. Kuva P.

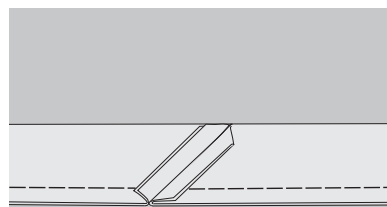

Kuva P

Käännä kanttaus oikealle puolelle ja neulaa. Taittele kulmiin vino taitos. Ompele paininjalalla A ja valitse ommel A102 tai tikkausjalalla (lisätarvike), ommel A103. Ompele kanttaus kiinni työn oikealta puolelta. Kuva Q

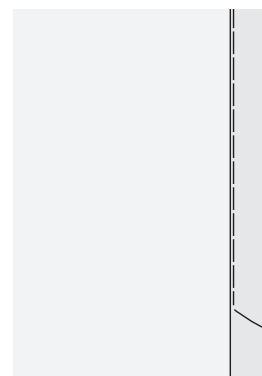

Kuva Q.

Ompele tilkkutyöhösi lappu, jossa on oma nimesi, työn nimi, päivämäärä ja muut haluamasi tiedot. Käytä Stitch d-Cardin O1 ohjelmoitavia kirjaimia ja numeroita.



 **Husqvarna**

VIKING