

Log Cabin-quiltning

Designed by Husqvarna Viking Sewing Studio, Sweden

*Ca. størrelse på færdig quiltning: 112" x 93" (2,85 x 2,35 m).
(99 blokke, 9" x 9" (23 x 23 cm) i 9 rækker på tværs og 11 blokke ned.*

Log Cabin-blok er et populært, traditionelt quiltningsmønster, som er let og hurtigt at sy. De traditionelle røde centerblokke siges at repræsentere ilden i pejsen eller hjertet i en bjælkebytte. Stoffarverne, som benyttes i blokkene, sys ofte så de skaber en lys og mørk diagonal halvdel, som det kan ses i diagrammet.



Sygrej

Lys og mørk bomuldsquiltningsstof, 44"/45" (110/114 cm) bred:

- Stof A: 1/4 yd (25 cm) for centerblokke
- Stof A: 1 yd (90 cm) for indre kant
- Stof B: 5/8 yd (69 cm) for log 2, 3
- Stof C: 7/8 yd (80 cm) for log 4, 5
- Stof D: 1 yd (90 cm) for log 6, 7
- Stof E: 1 1/4 yd (1,15 m) for log 8, 9
- Stof F: 1 2/3 yd (1,5 m) for log 10, 11
- Stof G: 1 2/3 yd (1,5 m) for log 12, 13
- Stof G: 2 1/2 yd (2,25 m) for ydre kant:
- Stof G: 1 yd (90 cm) for bånd:
- Stof H: 2 1/2 yd (2,25 m) for log 14, 15
- Stof I: 2 1/2 yd (2,25 m) for log 16, 17
- Stabiliseringsmateriale: 9 1/2 yds (8,7 m) bomuldsstof
- Vat: 112" x 93" (2,85 x 2,35 m).
- Sytråd med neutral farve
- Sytråd til matchende stoffer i ydre blokke, 14, 15 og 16, 17
- Sytråd, der matcher stabiliseringsmateriale
- Schmetz Quiltning nåle (412 40 20-01)
- Sikkerbedsnåle til hæftning af quilten
- Husqvarna Viking Ruler (412 66 17-01) eller (412 66 15-01)
- Husqvarna Viking Cutting Mat (412 66 13-01)
- Olfa Ergonomic Rotary Cutter (415 16 42-01)

1/4" (6 mm) sømmerum er inkluderet i alle mål. Vask og pres alle stoffer før der klippes og syes.

KLIP

Klip alle stoffer til blokke og centerfirkanter i 1 1/2" (38 mm) brede strimler på tværs af stoffets bredde.

Klip strimlerne af stof A i 99 centerfirkanter,

1 1/2" x 1 1/2" (38 x 38 mm).

Klip 12 strimler, 2 3/4" (70 mm) brede i stof A for indre kant.

Klip 12 strimler, 7" (175 mm) brede i stof G for ydre kant.

FREMSTILLING AF BLOKKE

Vælg vævet tynd på syguiden. Påsæt trykfod A og indsæt stitch d-Card E1 med quiltnings- og applikeringsømme i Quilt Designer. Vælg søm E101 for et 1/4" (6 mm) sømmerum, når stoffets kanter ligger langs med kanten af A-trykfoden. Justér stinglængden til 1 1/2. Tråd med en lys farve i neutral sytråd foroven og i undertråden, som ikke vil være synlig gennem det lyseste stof i quilten. Illustration A.

Centerfirkanterne placeres kant i kant, ret mod ret på den første stofstrimmel for log 2. Sy centerfirkanterne til strimlen. Fold ud og pres sømmerummet mod centerfirkanten.

Med skærehjul skæres strimlen som centerfirkanterne er syet på, af. Brug lineal og skær langs øverste og nederste kant af centerfirkanterne. Illustration B.

Placer to-firkantenhederne oven på stofstrimlerne af log 3, retsidesammen. Sy. Skær strimlen på samme måde som før, så du nu har små blokke bestående af 3 strimler. Gentag med alle blokke. pres altid sømmerum mod centrum af blokken. Illustration C, D, E.

Fortsæt syning af blokke på denne måde, indtil alle strimler er brugt og 99 blokke er fremstillet, ved at holde lyse stoffer på den ene side og mørke på den anden, som vist.

KOMBINATION AF BLOKKE

Kontrollér at alle 99 blokke har samme størrelse. Arranger blokkene, således at lyse og mørke skaber Straight Furrow Quilt Top, som vist. Sæmmsæt blokkene, retsidesammen, til 9 vandrette rækker med 11 blokke i hver række. Pres sømmerummet fladt op.

Sy rækkerne, så de skaber quilttoppen. Pres sømmerummet op.

Illustration F.

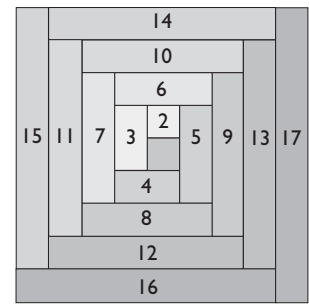

Diagram

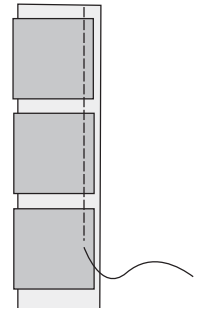

Illustration A.

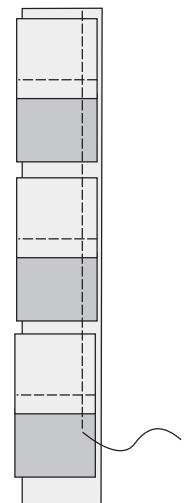

Illustration B.

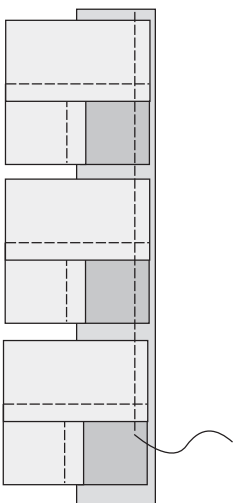

Illustration C.

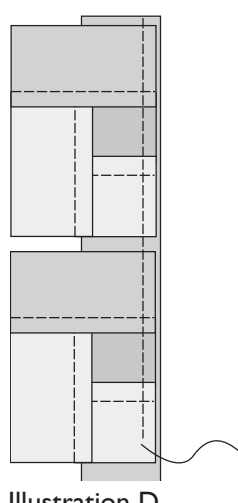

Illustration D.

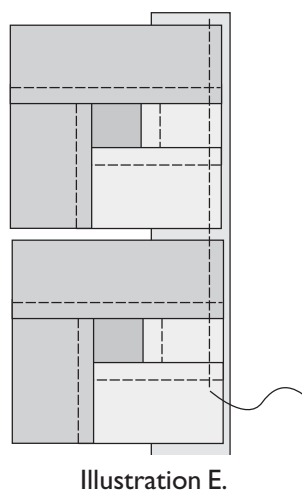

Illustration E.

Mål bredden og længden på quilttoppen for at kontrollere længden på kanterne.

INDERKANT

Sammensæt på diagonalen, 1 strimmel for hver side af quilttoppen for at få inderkant. For at sammensætte diagonalen, placeres de retsidede sammen i en 90-gradersvinkel, og der syes på diagonalen for at undgå "vulke" ved sømmene. Pres sømmerummet op og skær overskydende sømmerum bort. To strimler skal måle mindst længden af quilten plus 8" (200 mm), og to skal måle mindst bredden af quilten plus 8" (200 mm). Illustration G, H.

Sy en strimmel på alle fire sider af quilttoppen, retsider sammen, efterlad 4" (100 mm) af hver strimmel i alle fire hjørner ud fra quilttoppens hjørner. Pres sømmerummet mod quilttoppen. Saml kanthjørnerne ved at folde overskydende strimler på vrangsiden og tryk et diagonalt foldemærke med fingrene. Sy i foldemærket fra vrangsiden ved at begynde fra yderkanten mod inderhjørnet. Klip overskydende sømmerum bort og pres op.

YDERKANT

Sy yderkanten på samme måde som inderkanten, men begynd syning 8" (200 mm) fra kanten af strimlen denne gang. To strimler skal måle mindst længden af quilten plus 16" (400 mm), og to skal måle mindst bredden af quilten plus 16" (400 mm).

QUILTNING

Sammensæt stabiliseringsmateriale for at lave et stykke med mindst samme størrelse som quilten. Placer stabiliseringsmaterialet på en jævn flade, vrangen op. Placer vattet og quilttoppen ovenpå med retsiden op. Ri lagene sammen med sikkerhedsnåle, to sikkerhedsnåle i hver blok.

Benyt trykfod A eller brug trykfoden med åben tå (ekstraudstyr), så du kan se hvad der sker. Vælg søm A102 på stitch d-Card A1. Tråd maskinen med sytråd, der matcher de mørkere ydre blokke af blokkene ovenpå, og sytråd, som matcher stabiliseringsmaterialet, som undertråd. Quilt gennem alle lag ved at følge de enkelte log cabin-blokke, som vist. Sensorsystemet indfører lagene jævnt. Berør Nålestop ned for at dreje i hjørnerne med nålen i stoffet. Sensorsystemet "mærker" faktisk den eksakte drejehøjde for trykfoden. Illustration I.

Efter syning af mønstret af de mørke blokke gendrædes maskinen med sytråd, som matcher de lysere blokke og der fortsættes på samme måde med quiltning langs kanterne af de lyse blokke. Quilt gennem alle lag rundt om quilttoppen og rundt langs inderrammen.

Fjern sikkerhedsnålene. Trim alle råkanter jævnt.

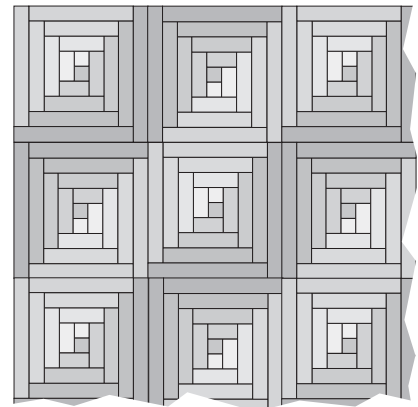

Illustration F.

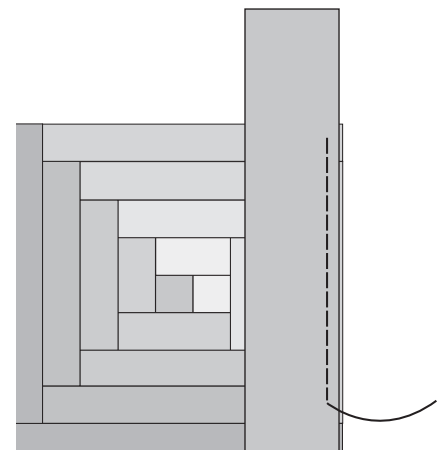

Illustration G.

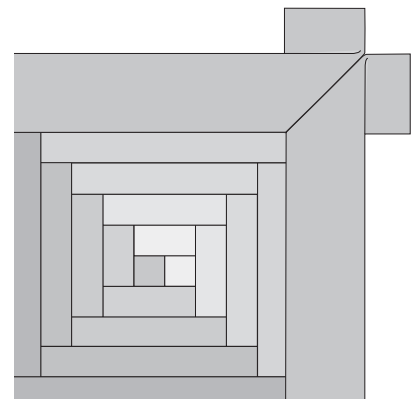

Illustration H.

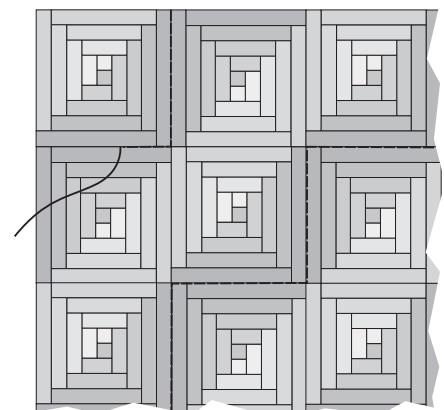

Illustration I.

BÅND

Gentråd maskinen med sytråd, som matcher båndstoffet foroven og forneden

Klip 2 3/4" (70 mm) brede strimler i stof G, og sy dem sammen hele vejen rundt om quilten. (Der skal benyttes omkring 425" (10,60 m). Sy båndstrimlerne sammen med diagonalsøm som før for at reducere vulken i sømmerummet, ved at placere to strimler retsidede sammen, i en 90-graders vinkel og sy diagonalt. Illustration J.

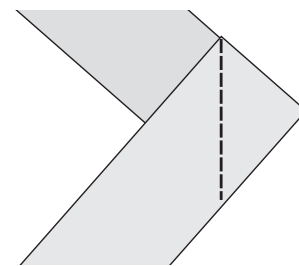

Illustration J.

Trim sømmerummet til 3/8" (9 mm) og pres op. Illustration K.

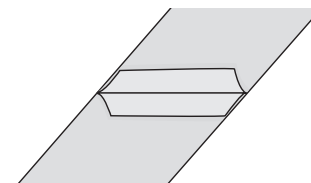

Illustration K.

Sy de resterende strimler på samme måde. Del ved at folde i længden, vrangsider sammen, og pres.

Ved at begynde ved underste kant af quilten, lægges en båndstrimmel på vrangsiden af quilten, råkanter tilrettede. Tryk på nålestop nede. Begynd syning 2" (50 mm) inde fra begyndelsen af båndet og stop 1/4" (6 mm) fra det første hjørne. Når nålen stopper nede, hæver trykfodsdrøjning automatisk trykfoden, hvor den mærker den præcise højde for stoflagene. Drej mod hjørnet og sy diagonalt fra hjørnet. Illustration L.

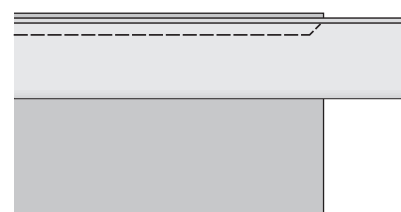

Illustration L.

Fold båndet på tværs af den diagonalt syede linie og tilbage på sig selv langs den højre kant. Illustration M.

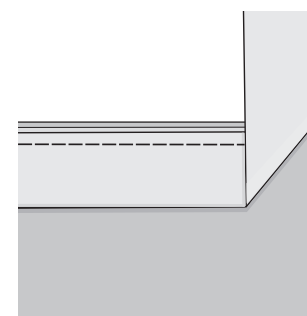

Illustration M

Begynd at sy igen, 1/4" (6 mm) fra hjørnet. Fortsæt på den måde hele vejen rundt. Illustration N.

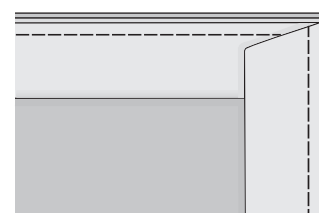

Illustration N.

For at sy en samlet søm, hvor de to stykker bånd mødes, foldes enderne diagonalt, hvor de mødes og der presses. Illustration O.

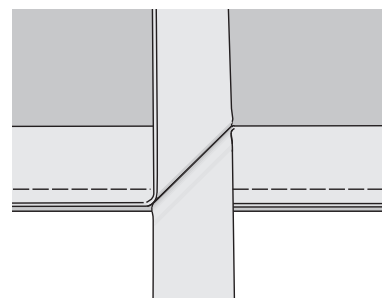

Illustration O.

Sæt sammen med nåle langs foldelinierne og sy, men vær forsigtig ikke at fange quilten i denne søm. Trim overskydende bånd bort. Illustration P.

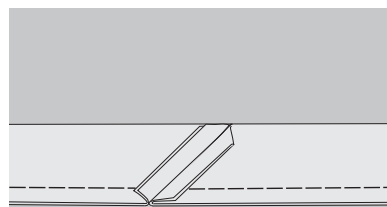

Illustration P

Drej båndet til højre side og sæt en nål i her. Skub overskydende stof i hjørnerne ind i samlingen. Benyt trykfod A og søm A102 eller Kant/Stikningstrykfoden (ekstraudstyr) og søm A103 og sy båndet fast fra højre side af quilten. Illustration Q.

For at mærke quilten med dit navn, quiltens navn, dato og anden information, benyttes de programmerbare bogstaver og numre på stitch d-Card O1. Benyt de programmerbare bogstaver på Husqvarna Viking. Se programmerbare bogstaver og sømme i Quilt Designers brugsanvisning.

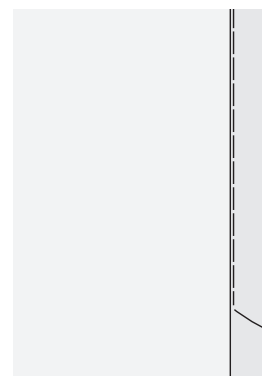

Illustration Q.



 **Husqvarna**

VIKING