

*Designer Topaz™*

Hübscher  
Drachen mit  
Applikationen

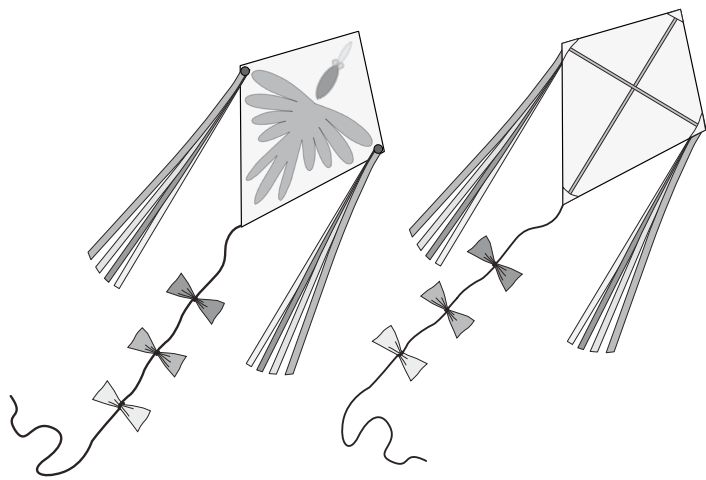



## Material

- ❖ HUSQVARNA VIKING® DESIGNER TOPAZ™
- ❖ Orangefarbener Taft, 53 x 73 cm
- ❖ Roter Taft, 53 x 73 cm
- ❖ Blauer Taft, 40 x 43 cm
- ❖ Gelbe und türkisfarbene Taftreste
- ❖ 1 cm breite orangefarbene, rote, blaue und gelbe Bänder, 140 cm
- ❖ 4 cm breite orangefarbene, rote, blaue und gelbe Bänder, 15 cm
- ❖ Stickvlies
- ❖ Vliesofix
- ❖ Vlieseline
- ❖ Stecknadeln
- ❖ Rayon-Stickgarn, farblich passend zu den Applikationstoffen
- ❖ Stickgarn für den Unterfaden
- ❖ Farblich zum Stoff passendes Nähgarn
- ❖ 2 Knöpfe
- ❖ 1 Holzstab, 120 cm lang, 6 mm breit

## Husqvarna Viking® Zubehör

- Transparenter Applikationsfuß (413 03 19-45)
- Transparenter Nahtzugabenfuß (413 03 48-45)

Diese und viele andere Zubehörteile finden Sie im HUSQVARNA VIKING® Zubehörcatalog oder auf unserer Website [www.husqvarnaviking.com](http://www.husqvarnaviking.com). Sie erhalten sie bei Ihrem HUSQVARNA VIKING® Fachhändler.

## Zuschneiden

Alle Teile beinhalten 1,5 cm Nahtzugabe.

Fertigen Sie eine Vorlage für den Drachen an, siehe Abbildung.

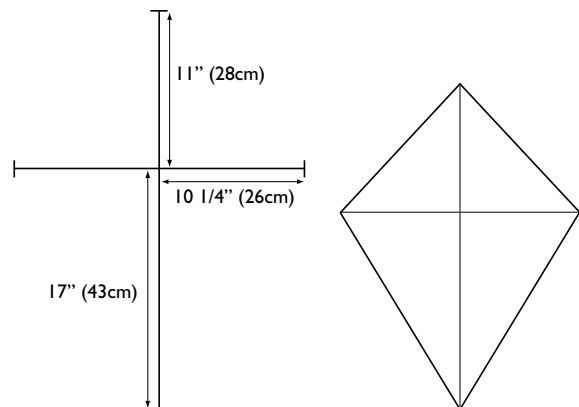

Schneiden Sie mithilfe der Vorlage ein Vorderteil aus dem orangenen Stoff und ein Rückteil aus dem roten Stoff zu.

Schneiden Sie mithilfe der Eckvorlagen Eckteile aus dem roten Stoff zu.

## Verzieren

Bügeln Sie Vlieseline auf das Vorderteil.

Zeichnen Sie mit einem Stoffmarker Vorlage A auf dem blauen Stoff, Vorlage B auf dem roten Stoff, Vorlage C auf dem gelben Stoff und Vorlage D auf dem türkisfarbenen Stoff an. Bügeln Sie Vliesofix auf die linke Seite der Applikationsteile. Schneiden Sie die Teile aus und ziehen Sie das Schutzpapier ab. Bügeln Sie die Applikationsteile wie abgebildet auf das Vorderteil.

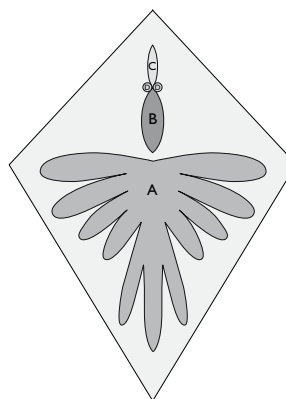

Setzen Sie den Transparenten Applikationsfuß ein und fädeln Sie Rayon-Stickgarn in einer zu den Applikationsteilen passenden Farbe als Ober- und Unterfaden in Ihre DESIGNER TOPAZ™ ein. Wählen Sie Stich 23 aus dem Applikationsstichmenü 1 aus und stellen Sie als Stichbreite 3,0 ein. Unterlegen Sie den Stoff mit Stickvlies und nähen Sie die Applikationsteile an. Denken Sie daran, jeweils farblich passendes Stickgarn zu verwenden.

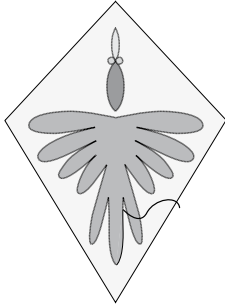

Ziehen Sie das Vlies ab.

### Nähen

Falten Sie die Eckteile an der Bruchkante und bügeln Sie den Stoff. Legen Sie die Eckteile links auf rechts auf die Ecken des Vorderteils und stecken Sie sie mit Stecknadeln fest. Wählen Sie einen Geradstich aus. Setzen Sie den Transparenten Nahtzugabenfuß ein und nähen Sie die Teile an.

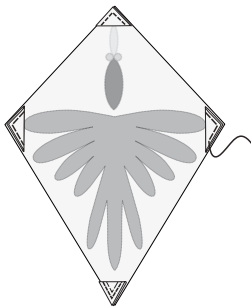

Legen Sie das Rückteil rechts auf rechts auf das Vorderteil und stecken Sie es mit Stecknadeln fest. Fädeln Sie Nähgarn ein und nähen Sie alle vier Seiten zusammen. Lassen Sie dabei an einer Seite eine 15 cm lange Öffnung.

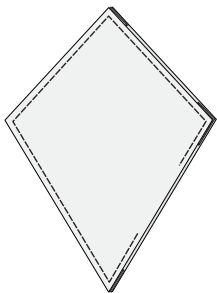

Wenden Sie die rechte Seite nach außen und bügeln Sie den Stoff. Nähen Sie die Öffnung von Hand zu oder kleben Sie sie mit einem Streifen Vliesfix zu.

Schneiden Sie die 1 cm breiten Bänder der Breite nach in je zwei Teile. Legen Sie alle Bänder aufeinander und nähen Sie sie mit Geradstich an der einen kurzen Seite zusammen.

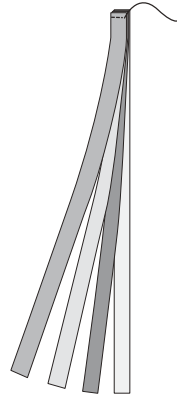

Befestigen Sie die zusammengenähten Bänder mit einem Knopf am Drachen. Siehe Abbildung.

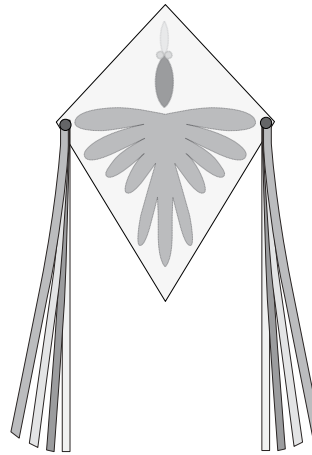

Messen Sie die endgültige Länge und Breite des Drachens und sägen Sie den Holzstab auf die entsprechenden Längen zu. Stecken Sie die Stäbe in die kleinen Taschen an den Ecken des Drachens.

Drachenschwanz:

Nähen Sie an der unteren Ecke des Drachens eine Schnur fest. Knoten Sie die 4 cm breiten Bänder in einem Abstand von jeweils ca. 10 cm an die Schnur.

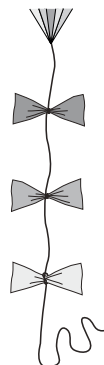

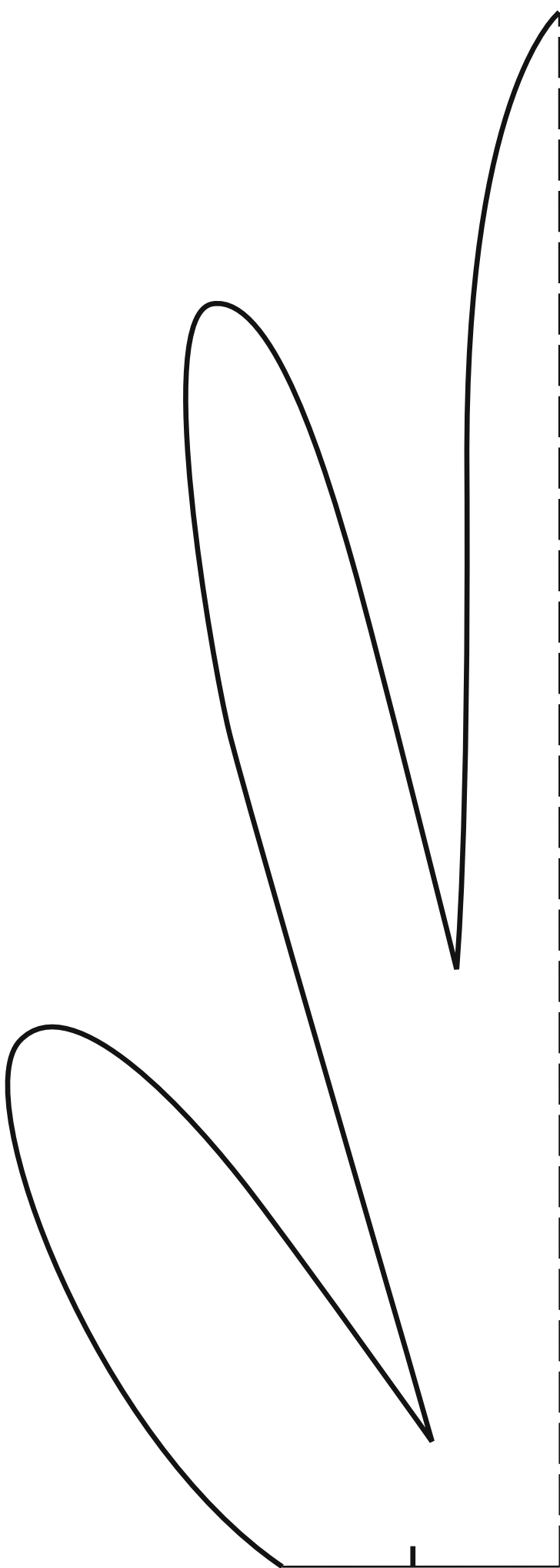

Hier an A.2 anlegen

A.1

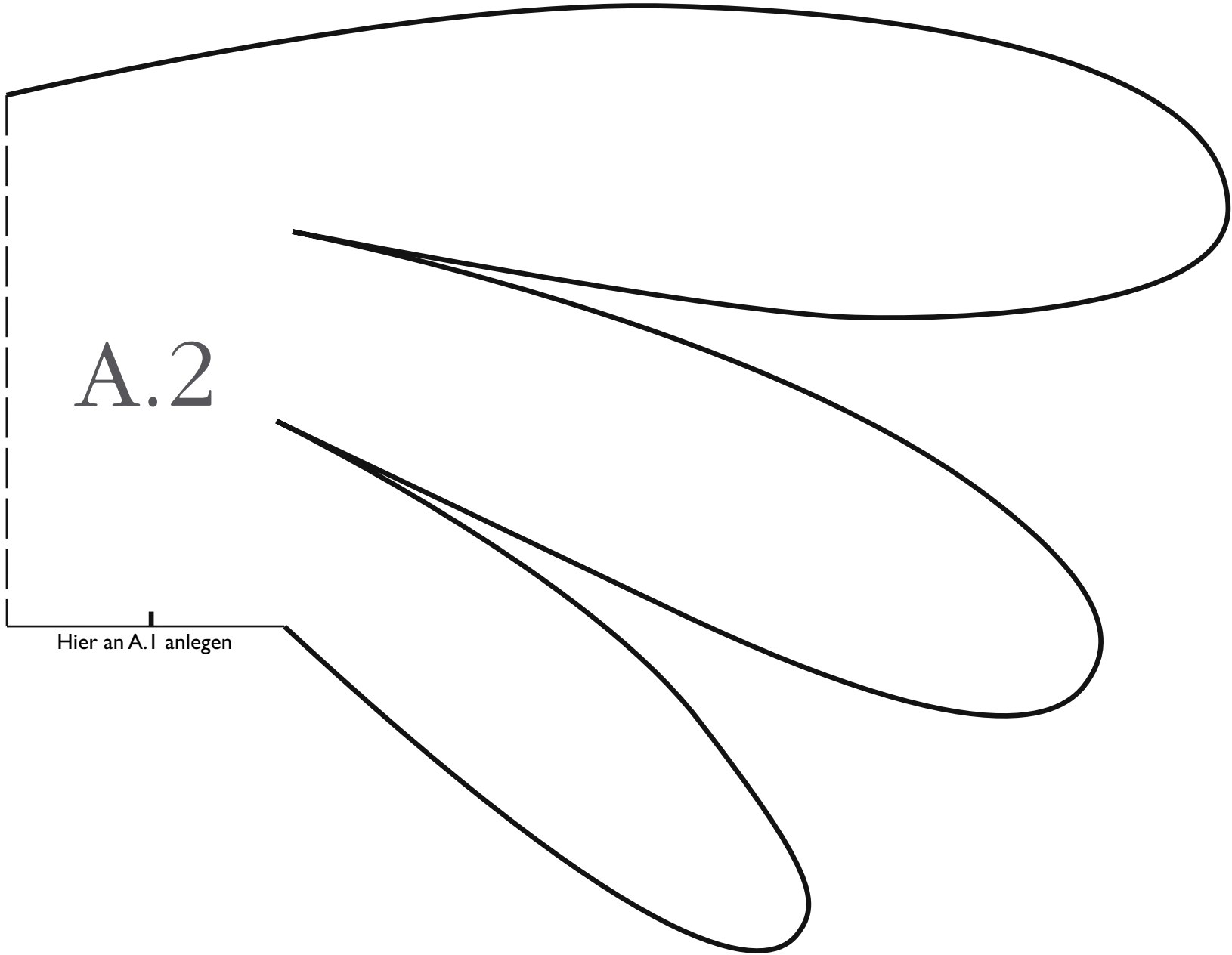

A.2

Hier an A.1 anlegen

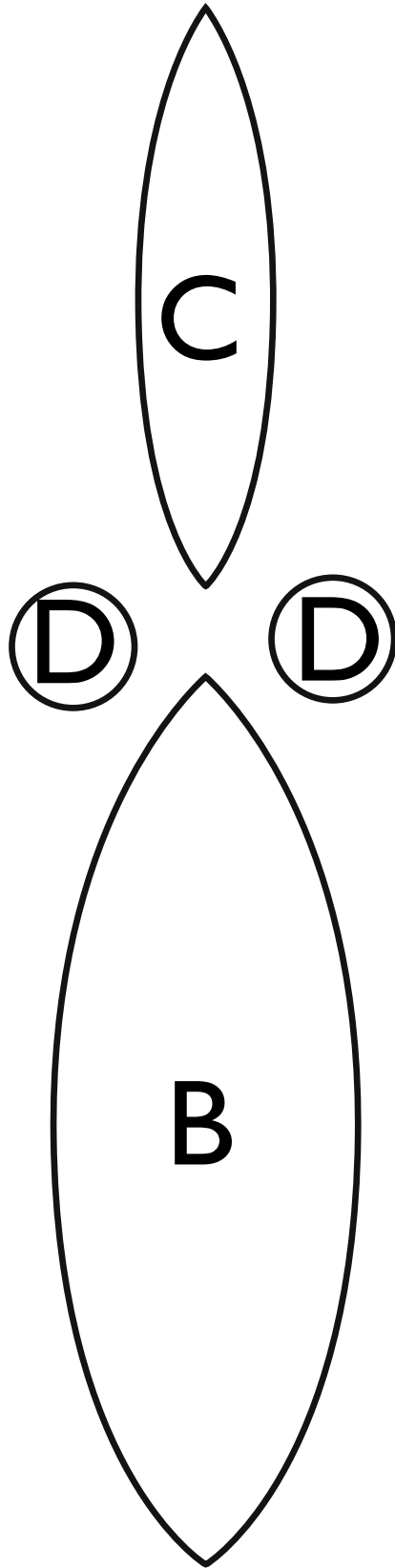

# Eckvorlagen

