

Designer Topaz™
Vlieger met steken

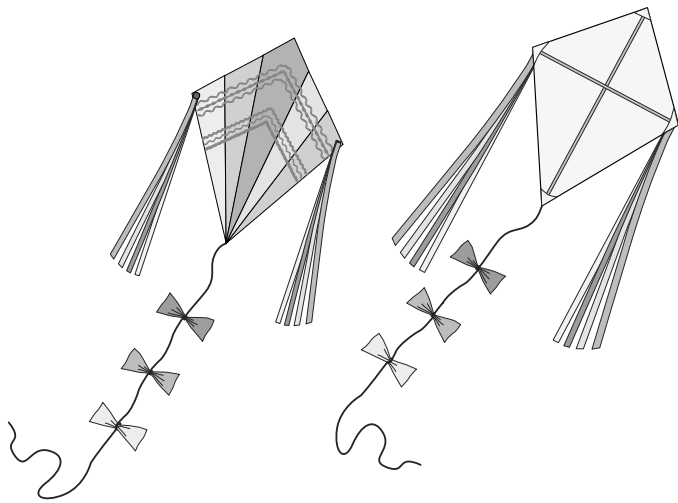



Naaibenodigdheden

- ❖ HUSQVARNA VIKING® DESIGNER TOPAZ™
- ❖ Oranje taftzijde, 15 x 63 cm
- ❖ Rode taftzijde, 20 x 80 cm
- ❖ Blauwe taftzijde, 77 x 77 cm
- ❖ Gele taftzijde, 15 x 70 cm
- ❖ Oranje, rood, blauw en geel band, 140 cm lang, 1 cm breed
- ❖ Oranje, rood, blauw en geel band, 13 cm lang, 4 cm breed
- ❖ Tear-Away scheurversteving
- ❖ Versteving
- ❖ Spelden
- ❖ Rayon borduurgaren
- ❖ Borduurondergaren
- ❖ Naaigaren dat bij de stof past
- ❖ 2 knopen
- ❖ 1 houten stokje, 120 cm lang, 6 mm breed

Husqvarna Viking® accessoires

- Transparante applicatievoet 413 03 19-45
- Transparante steekgeleidevoet 413 03 48-45

U vindt deze en nog vele andere accessoires in de HUSQVARNA VIKING® Gebruiksaanwijzing Accessoires of op onze website www.husqvarnaviking.com, ze zijn verkrijgbaar bij uw Husqvarna Viking® dealer.

Knippen

Alle afmetingen zijn inclusief 1,5 cm naadtoeslag.
Maak een patroon voor de vlieger, zie afbeelding.

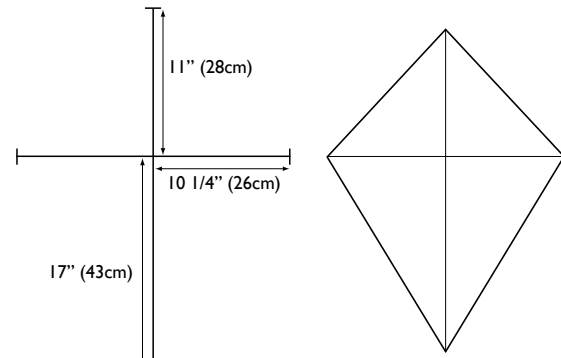

Gebruik het patroon en knip een achterstuk uit blauwe stof.

Verdeel het vliegerpatroon in 5 stukken, neem de stukken over en voeg aan de zijkanten 1,5 cm naadtoeslag toe.

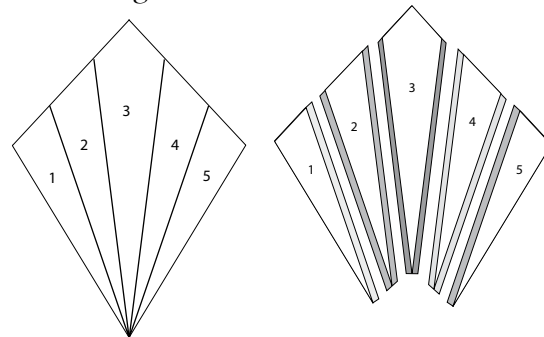

Knip de stukken uit in verschillende kleuren.

Gebruik de hoeksjablonen en knip hoekdelen uit blauwe stof.

Naaïen

Speld de lange kanten van deel 1 en 2 met de goede kanten op elkaar. Kies Niet-elastisch normaal en Aan elkaar naaien op de Sewing Advisor. Naai.

Ga op dezelfde manier verder en naai alle delen aan elkaar. Pers de naadtoeslagen open.

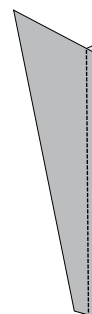

Versieren

Strijk versteviging aan de verkeerde kant van het voorstuk.

Trek met een textielstift lijnen op het voorstuk, zoals afgebeeld.

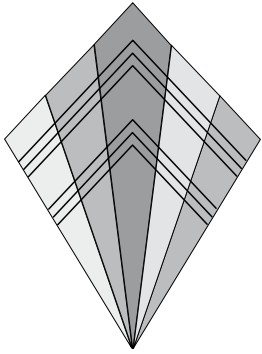

Klik naaivoet B vast. Rijg uw DESIGNER TOPAZ™ in met rayon borduurgaren als bovendraad en onderdraad in het spoeltje. Leg Tear-Away scheurversteviging onder het voorstuk. Naai siersteken naar keuze op de lijnen. Wij gebruikten steek 3:14, 3:22, 3:25, 3:26 en 3:44. Gebruik verschillende kleuren borduurgaren.

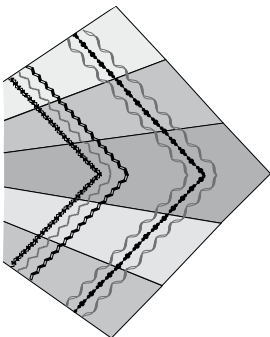

Verwijder de versteviging.

Naaien

Pers de hoekdelen op de vouwlijn doormidden. Leg de hoekdelen in de hoeken, op de goede kant van het voorstuk. Speld. Klik de transparante steekgeleidevoet vast en naai.

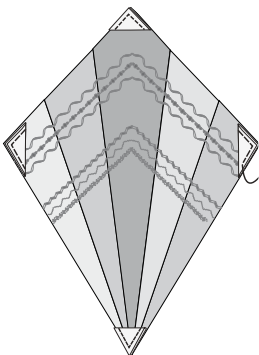

Leg het achterstuk op het voorstuk, goede kanten op elkaar. Speld. Rijg uw DESIGNER TOPAZ™ in met naaigaren en naai alle vier de zijkanten, laat aan één kant een opening van ca. 15 cm voor het keren.

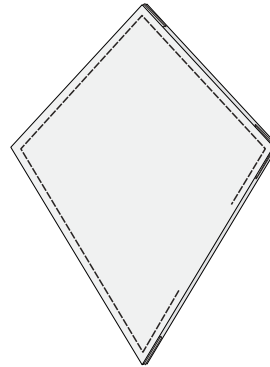

Knip de naadtoeslagen af tot op 6 mm. Keer naar de goede kant en pers. Naai de opening met de hand met kleine steekjes dicht.

Knip het 1 cm brede band doormidden. Naai alle vier de stukken band aan de ene korte kant met een rechte steek aan elkaar.

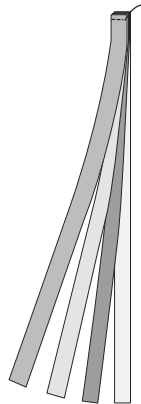

Bevestig ze met een knoop aan de vlieger, zie afbeelding.

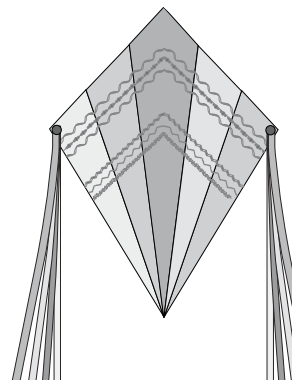

Meet de uiteindelijke lengte en breedte van de vlieger. Zaag het stokje in de juiste lengte en breedte, en plaats in de hoeken.

Een staart maken:

Naai een touw aan de onderkant van de vlieger.
Strik de 4 cm brede stukken band op ca. 10 cm
van elkaar op het touw.

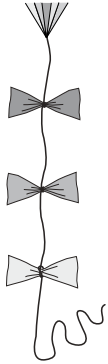

Hoeksjablonen

